



MANUEL D'UTILISATION



Photo non contractuelle

Cyclomobile Léger WiMob

NOTICE ORIGINALE



Retrouvez toutes les dernières versions des notices MULTI LANGUES des produits WISPEED sur notre site internet www.wispeed.net **en flashant le QR code !**



Find all the latest versions of the MULTI LANGUAGE instructions for WISPEED products on our website www.wispeed.net **by flashing the QR code !**



Encuentre todas las últimas versiones de las instrucciones MULTI IDIOMA para productos WISPEED en nuestro sitio web www.wispeed.net **mostrando el código QR !**



Encontre todas as versões mais recentes das instruções MULTI LANGUAGE para produtos WISPEED no nosso site www.wispeed.net **piscando o código QR !**



Vind de nieuwste versies van de MEERTALIGE instructies voor WISPEED-producten op onze website www.wispeed.net **door de QR-code te knippen !**



Accordez une attention particulière aux symboles suivants :

Les symboles suivants sont toujours utilisés pour signaler des particularités concernant les cyclomobiles légers. Vous avez fait l'acquisition d'un cyclomobile léger, lisez avec une attention particulière toutes ces consignes et avertissements. Respectez aussi, dans tous les cas, les mises en garde générales qui sont faites dans ce document.



Ce symbole signale un danger possible pour votre sécurité si vous ne suivez pas les instructions données ou si vous omettez de prendre les précautions nécessaires.



Ce symbole vous avertit de certaines actions susceptibles d'endommager votre matériel ou d'avoir des effets néfastes sur l'environnement.



Ce symbole signale une information concernant le maniement du produit ou renvoie au passage correspondant de la notice de service originale WISPEED méritant une attention particulière.

Table des matières

PRECAUTIONS D'EMPLOI ET CONSIGNES DE SECURITE	5
GENERALITES	5
CONSIGNES DE SECURITE & PRECAUTIONS D'EMPLOI	6
UTILISATION ET CHARGE DE LA BATTERIE	11
AVERTISSEMENTS	13
CONTENU DE L'EMBALLAGE	15
RESTRICTIONS D'USAGE	15
MON ECRAN	18
MONTAGE DE VOTRE WIMOB :	19
FONCTIONNEMENT DES SUSPENSIONS	34
NETTOYAGE	36
STOCKAGE	36
ETATS DES PNEUS	37
INFORMATIONS SUR LA BATTERIE	38
CARACTERISTIQUES TECHNIQUES	38
CHARGE DE LA BATTERIE	38
ENTRETIEN DE LA BATTERIE	42
UTILISATION DE VOTRE CYCLOMOBILE LEGER	44
RAPPORTS DE VITESSE	45
INFORMATIONS SUR LE CHARGEUR	46
RECYCLAGE	47

CONSIGNES DE MISE AU REBUT DE L'APPAREIL POUR UTILISATEURS PRIVÉS :	47
CONSIGNES DE MISE AU REBUT DE L'APPAREIL POUR UTILISATEURS PROFESSIONNELS :	47
ASSISTANCE	47
INFORMATIONS SUR LES GARANTIES	48

A LIRE AVANT TOUTE UTILISATION



Avant toute utilisation de votre WiMob, vous devez prendre connaissance des précautions d'emploi et consignes de sécurité.

L'usage de votre WiMob est soumis à la législation en vigueur dans votre pays. Veuillez-vous renseigner auprès des autorités compétentes.

Toute recommandation (ou absence de recommandation) de ce manuel ne pourrait aucunement être assimilée à une transposition de la législation en vigueur.

Précautions d'emploi et consignes de sécurité



Généralités

- Lisez attentivement ces instructions
- Conservez ces instructions
- Suivez toutes les instructions
- Prenez en compte les avertissements
- Ne tentez pas de démonter l'appareil, il ne serait plus couvert par la garantie

- Référez-vous à un personnel qualifié pour toute réparation



Consignes de sécurité & précautions d'emploi

- L'utilisation du cyclomobile léger est interdite aux enfants de moins de 14 ans.
- L'utilisation du cyclomobile léger est déconseillée aux personnes de plus de 70 ans.
- La taille minimale pour l'utilisation du cyclomobile léger est de 150cm.
- La taille maximale pour l'utilisation du cyclomobile léger est de 200cm.
- L'utilisation de votre cyclo mobile léger est déconseillée aux femmes enceintes et aux enfants de moins de 16 ans.
- Cet appareil peut être utilisé par des enfants à partir de 14 ans sous la surveillance d'un adulte, et peut être utilisé par des personnes ayant des capacités physiques, sensorielles ou mentales réduites ou un manque d'expérience et de connaissances à condition qu'elles soient correctement surveillées ou qu'elles aient reçu par une personne responsable de leur sécurité des instructions préalables relatives à l'utilisation de l'appareil en toute sécurité et que les risques encourus soient appréhendés.
- Cet appareil n'est pas un jouet, en conséquence, ne laissez pas d'enfants jouer avec.
- Vérifiez régulièrement que votre cyclomobile léger est en bon état, lisez attentivement ce manuel et assurez-vous d'avoir bien compris toutes les informations sur le produit avant de l'utiliser.

- Le nettoyage et l'entretien de l'appareil par l'utilisateur ne doivent pas être effectués par des enfants.
- Avant chaque usage, vérifiez l'état général de votre cyclomobile léger (état des pneus, état des jantes, guidon, freins, batterie, phare, feu arrière)
- Votre cyclomobile léger comporte des pièces soumises à échauffement comme le disque de frein et le moteur. Il est très fortement déconseillé de toucher à ces éléments moins d'une heure après la fin de l'utilisation de votre cyclomobile léger.
- Il est très fortement recommandé à tout utilisateur de porter des protections adéquates lors de l'utilisation de votre cyclomobile léger pour limiter tout dommage corporel en cas de chute : chaussures fermées, casque, gants, genouillères, coudières.
- Rechargez complètement la batterie de votre cyclomobile léger avant la première utilisation.
- N'utilisez pas votre cyclomobile léger dans des endroits fréquentés lors de votre première utilisation. Un temps d'adaptation est nécessaire pour maîtriser le produit.
- Repliez toujours la béquille avant toute utilisation.
- Après l'usage, stabilisez-le cyclomobile léger en dépliant la béquille sur un terrain plat. Ne déployez pas la béquille et ne stationnez pas votre cyclomobile léger dans une pente.
- L'utilisation sur la voie publique est règlementée. Vous devez emprunter prioritairement les pistes cyclables.

- Sur les trottoirs, les zones piétonnes, les immeubles ou tout autre lieu dédié aux piétons, vous devez vous déplacer avec votre cyclomobile léger à la main.
- Renseignez-vous auprès des autorités locales afin de connaître les restrictions éventuelles de circulation.
- Veillez à respecter les marquages au sol, la signalisation, ainsi que le code de la route. Laissez passer les piétons lorsque vous roulez avec votre cyclomobile léger.
- N'hésitez pas à signaler votre présence aux autres usagers via l'avertisseur sonore.
- Lorsque vous roulez avec d'autres personnes, maintenez une distance de sécurité d'au moins 6 mètres entre vous pour diminuer les risques de collision.
- Adaptez votre vitesse (et votre distance de sécurité) en fonction de votre environnement afin de pouvoir arrêter votre cyclomobile léger à tout moment.
- Ne démarrez pas et ne vous arrêtez pas de manière brutale.
- Veillez à toujours être visible de tout le monde. La nuit ou dès que la luminosité baisse, allumez votre phare avant, votre feu arrière, portez un gilet (ou autre équipement rétroréfléchissant)
- Gardez toujours vos mains sur le guidon lors de l'utilisation de votre cyclomobile léger. L'usage du Smartphone ou tout autre objet en roulant est interdit. L'utilisation d'écouteurs ou de casques audio est interdite.

- Il est interdit de circuler à plusieurs sur votre cyclomobile léger.
- Le poids maximum supporté par le cyclomobile léger est de 100kg.
- Le poids minimal pour utiliser le cyclomobile léger est de 40 kg.
- Le non-respect de ces recommandations de poids altère les performances d'accélération et de freinage de votre cyclomobile léger et peut vous mettre en danger en réduisant sa capacité de décélération ou d'arrêt en toute sécurité.
- Conservez l'équilibre de votre corps lorsque vous faites des virages afin d'éviter de tomber à cause du déplacement de votre centre de gravité ou de vitesses élevées.
- Ne pas sauter d'obstacles avec votre cyclomobile léger. Votre cyclomobile léger n'est pas destiné à faire des acrobaties.
- Ne pas sauter sur le plancher de votre cyclomobile léger ou sur les cale-pieds (non-fournis) de votre cyclomobile léger.
- Évitez de rouler sur des routes jonchées d'objets épars, tels que des branches, des déchets ou des petites pierres.
- Ne roulez pas avec votre cyclomobile léger sur des routes présentant des obstacles ou sur routes glissantes présentant un risque de perte d'adhérence comme sur la neige, la glace, les gravillons ou l'eau. Cela pourrait provoquer une perte d'adhérence et entraîner des dommages corporels et matériels.

AVERTISSEMENT : en cas de route humide ou trempée, les distances de freinage sont rallongées.

- Évitez de rouler sur des pentes raides. N'utilisez pas votre cyclomobile léger sur des pentes trop importantes, l'angle maximal d'inclinaison est de 14%. La prise de vitesse dans une descente trop raide peut entraîner une surchauffe des moteurs et de la batterie et réduire votre capacité de freinage en toute sécurité.
- Adoptez toutes les mesures de sécurité nécessaires lorsque vous apprenez à utiliser votre cyclomobile léger. N'oubliez pas que vous pouvez vous blesser lors d'une perte de contrôle, lors d'une collision ou en tombant de votre cyclomobile léger.
- Si un accident de la circulation se produit lorsque vous roulez avec votre cyclomobile léger, restez calme, sécurisez les lieux et attendez le personnel compétent qui gèrera la situation de manière responsable et légale.
- N'utilisez pas votre cyclomobile léger dans un environnement non sécurisé, à savoir dans des endroits où se trouvent des produits inflammables, de la vapeur, des liquides, de la poussière ou des fibres risquant de provoquer un incendie ou une explosion.
- Le câble souple externe du chargeur ne peut pas être remplacé. En cas d'endommagement du cordon, il convient de mettre le chargeur au rebut.
- Veillez à débrancher la prise du secteur avant de déconnecter le câble d'alimentation

- L'utilisation sous l'emprise d'alcool ou/et de stupéfiants est interdite.
- Pour votre cyclomobile léger, dont la puissance ne dépasse pas 350W et dont la vitesse maximale est de 25km/h, une **assurance Responsabilité Civile est OBLIGATOIRE pour le conduire.**
- Toute charge accrochée au guidon aura une incidence sur la stabilité de votre cyclomobile léger.

Utilisation et charge de la batterie

- Si votre cyclomobile léger s'arrête à la suite d'une surchauffe, placez-le dans un endroit sec et frais et attendez que la batterie et le moteur refroidissent avant de le réutiliser.
- Pour recharger la batterie, utilisez uniquement l'adaptateur secteur fourni avec votre appareil. N'utilisez aucune alimentation ou dispositif électrique autre que celui fourni avec l'appareil.
- La prise électrique à laquelle l'appareil est branché doit être installée près de l'équipement et doit toujours être facilement accessible. Évitez que quelqu'un ne puisse marcher sur le câble électrique (ou trébucher à cause de ce dernier).
- La durée de vie de la batterie dépend en grande partie de l'utilisation que vous en faites. N'exposez pas la batterie à des températures inférieures à 0°C ou supérieures à 45°C. Son fonctionnement pourrait en être altéré.
- Ne laissez pas la batterie en charge prolongée lorsqu'elle n'est pas utilisée.
- Ne pas démonter, ouvrir ou déchiqeter les éléments de la batterie. Ne pas jeter la batterie dans le feu ou

dans l'eau. Ne pas charger la batterie si la température ambiante dépasse 45°C.

- En cas de fuite de la batterie, prenez garde à ne pas laisser le liquide entrer en contact avec la peau ou les yeux, si c'est le cas, laver abondamment à l'eau et consulter un médecin.
- Pour toute réparation ou pour le remplacement de la batterie, adressez-vous à un technicien qualifié.
- Mettre au rebut la batterie et l'équipement séparément. Ne pas mettre la batterie au rebut avec les déchets ménagers, pour toute information complémentaire au sujet du recyclage de la batterie, contacter votre municipalité, votre déchetterie locale ou le point de vente dans lequel vous avez acheté ce produit.

Avertissements



- Respectez toujours le code de la route et les réglementations locales en vigueur.
- Lors de l'utilisation de votre cyclomobile léger, il est très fortement recommandé de porter à tout moment un casque adapté, correctement ajusté et répondant aux normes CE.
- Ne montez pas à plus d'un sur le cyclomobile léger et évitez les sauts et acrobaties en tout genre, sous peine d'endommager irrémédiablement le cadre et les composants de votre cyclomobile léger.
- Lors de l'utilisation par temps de pluie ou sur chaussée glissante, veuillez adapter votre vitesse : les durées et distances de freinage sont rallongées.
- Lors de la circulation hors-agglomération de nuit ou si la visibilité est insuffisante, le port d'un gilet de signalisation réfléchissant est obligatoire.
- Ne touchez pas la prise de la batterie ou du chargeur de batterie avec les mains humides.



- Cet appareil n'est pas un jouet, tenir éloigné des enfants et des animaux. Présence de petites pièces pouvant être ingérées.
- Ne pas marcher sur le câble du chargeur lorsque ce dernier est sous tension.
- Veiller à bien insérer la fiche dans la prise murale lors de la charge.
- Ne jetez pas la batterie usagée à la poubelle, retournez-la à votre revendeur Wispeed.
- Pour nettoyer votre cyclomobile léger et votre chargeur, veuillez à débrancher la prise murale et le

connecteur de charge puis à démonter la batterie, puis à utiliser un chiffon sec et doux uniquement.

- Pour retirer la prise électrique de la prise murale, ne tirez pas sur le cordon, tirez directement sur l'embout.
- N'utilisez pas de chargeur autre que celui fourni avec votre cyclomobile léger ou un chargeur compatible recommandé par Wispeed.
- N'utilisez pas de chargeur ou tout autre élément électrique du cyclomobile léger si ce dernier présente le moindre défaut. Les remplacer par des éléments d'origine intacts avant toute manipulation.
- Une fois le chargement terminé, débranchez le chargeur du secteur puis déconnectez-le de la batterie.
- Prendre connaissance des dispositions légales locales avant de prendre la route, chaque pays a un code de la route et des obligations qui peuvent diverger.
- Ne pas porter de vêtements amples ou de sac à longue lanières, risque d'accrochage avec les roues ou les rayons.
- Toujours effectuer une vérification complète de votre cyclomobile léger avant le départ.
- Anticiper les réactions des autres usagers de la route.
- Pour votre sécurité, il est préférable d'adapter votre pratique du cyclomobile léger et de prendre le temps d'apprendre à le maîtriser.
- Toute modification des composants de votre cyclomobile léger est interdite et entraîne une dénonciation définitive de la garantie.
- Le remplacement des pièces ne doit être fait qu'en station technique agréée Wispeed ou avec des pièces de rechange d'origine constructeur ou équivalentes.

En cas de doute, contactez votre point de vente Wispeed.

- Logicom se dégage de toute responsabilité en cas de dommage corporel et/ou matériel imputable à une utilisation du produit non conforme à la notice d'utilisation.

Contenu de l'emballage

Voici la liste des éléments contenus dans l'emballage de votre cyclomobile léger, vérifiez que tout est bien présent :

- Cyclomobile léger WiMob
- Chargeur secteur
- 4 clés hexagonales
- 2 Clés plates
- 1 Manuel d'utilisation
- 2 Clés de WiMob
- 2 Clés de Batterie
- 2 Clés de Verrouillage du bloque-disque



Restrictions d'usage

Votre cyclomobile léger étant un appareil électrique, certaines restrictions d'utilisation s'imposent :

Poids Maximal de l'utilisateur	100 kg
Poids à vide de la WiMob	26.5 kg
Vitesse maximale	25 km/h

Autonomie moyenne*	Jusqu'à 35 km
Age minimum d'utilisation	14 ans

*L'autonomie dépend de plusieurs facteurs : le profil de la route, la présence de pluie, l'état de la route, le poids de l'utilisateur, la charge de la batterie, la pression des pneumatiques, le vent, le réglage des freins, la température extérieure. De ce fait il est normal d'observer des variations de l'autonomie réelle.

Ma WiMob

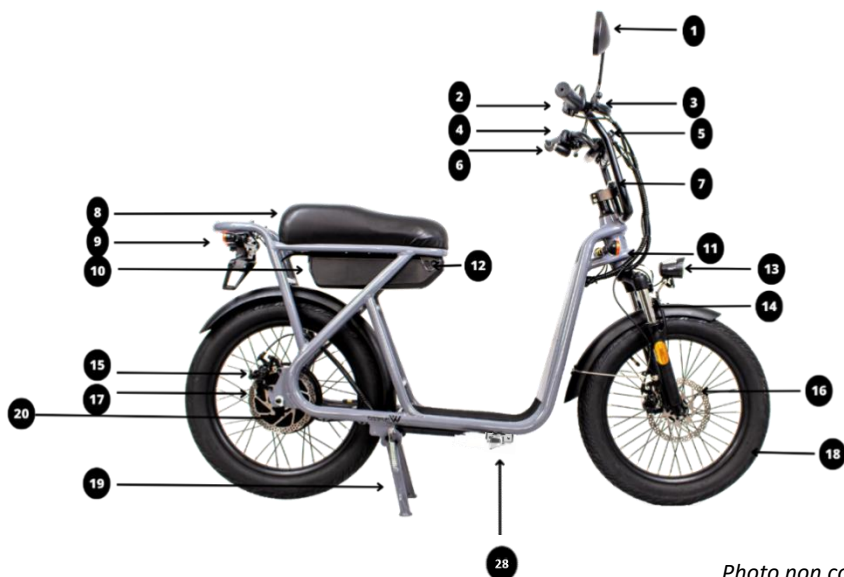

Photo non contractuelle

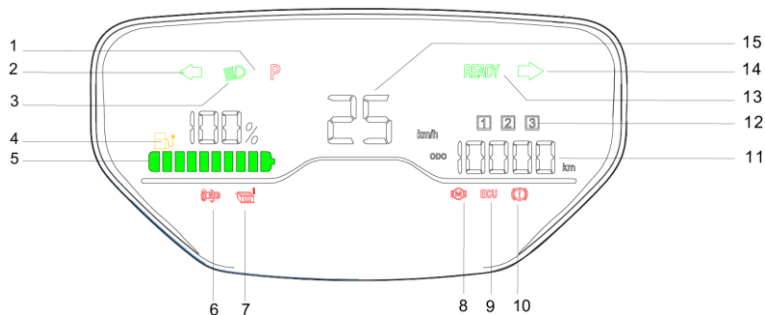

Photo non contractuelle

Légende :

- | | |
|--|---|
| 1. Rétroviseurs | 14. Fourche Avant /
Suspension |
| 2. Commandes :
clignotants, klaxon | 15. Frein arrière |
| 3. Poignée de frein | 16. Frein avant |
| 4. Gestion des vitesses | 17. Moteur arrière |
| 5. Ecran | 18. Roue 20'' |
| 6. Poignée d'accélération et
clé de contact | 19. Béquille centrale |
| 7. Potence | 20. Bloque disque |
| 8. Selle | 21. Rétroviseurs |
| 9. Feu et clignotants arrière | 22. Bouton
d'activation/désactivation
du mode Parking |
| 10. Batterie | 23. Boutons clignotants |
| 11. Clignotants avant | 24. Bouton Klaxon |
| 12. Clé de verrouillage de la
batterie et bouton mise
sous tension de la
batterie | 25. Ecran de contrôle |
| 13. Feu Avant | 26. Poignée d'accélération |
| | 27. Serrure de démarrage |
| | 28. Cales pieds |

Mon Ecran



- | | |
|---|---|
| 1. Témoin de Mode parking | 9. Voyant de défaut contrôleur |
| 2. Clignotant gauche activé | 10. Voyant de freins |
| 3. Témoin de feux de croisement | 11. Compteur kilométrique |
| 4. Témoin de batterie faible | 12. Indicateur de rapport de vitesse |
| 5. Indicateur de niveau de batterie | 13. Indicateur « READY » véhicule prêt à rouler |
| 6. Voyant de défaillance d'accélérateur | 14. Clignotant droit activé |
| 7. Voyant de défaut batterie | 15. Compteur de vitesse en temps réel en Km/h |
| 8. Voyant de défaut moteur | |

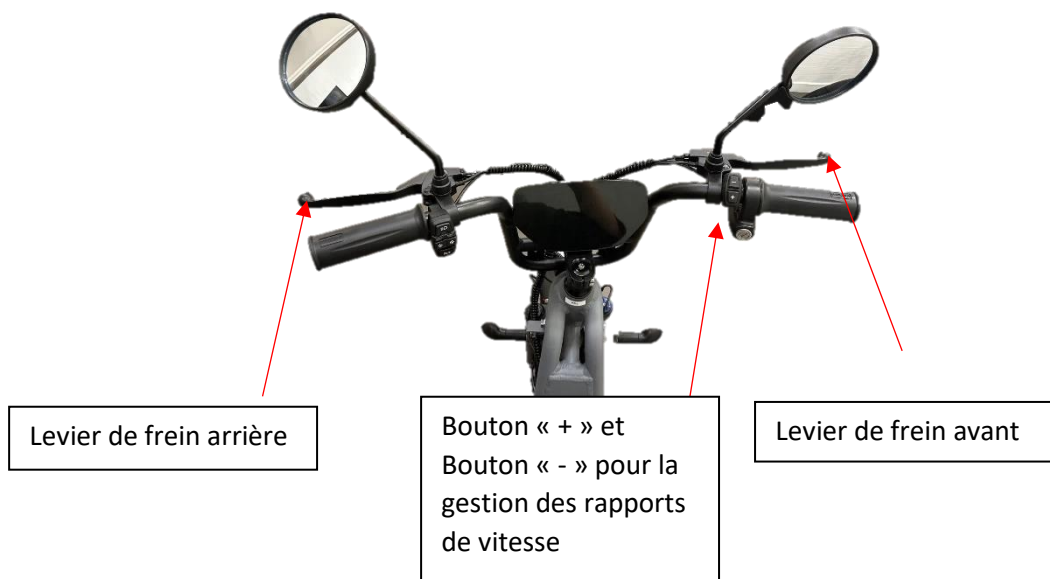

Utilisation

Montage de votre WiMob :

Installation et réglage du guidon :

Etape 1 : Sortez la WIMOB de son carton, retirez un par un tous les éléments de protection (polystyrène, cartons, mousses de protection en plastique).

Etape 2 : Mettez la WIMOB sur sa béquille centrale et gonflez le pneu avant puis le pneu arrière à une pression de 3 bars. (pompe non fournie).



Etape 3 : Attention : Repliez la béquille centrale de WiMob puis asseyez-vous sur la selle de votre WiMob pour les prochaines étapes afin de maintenir en place la colonne de direction.



Etape 4 : Dévissez les deux vis de fixation de l'embase du guidon



Etape 5 : Dévissez la vis de fixation de l'axe du guidon.



Etape 6 : Positionnez l'embase du guidon de manière à ce que le passage du guidon soit vers l'avant de votre cyclomobile léger puis revissez les deux vis de fixation de l'embase. Puis revissez la vis dévissée à l'étape 5.



Etape 7 : Dévissez les quatre vis de maintien de l'embase du guidon puis retirez la moitié supérieure de l'embase



Etape 8 : Positionnez le guidon dans son embase (barre intermédiaire dans l'embase).



Etape 9 : Revissez les quatre vis enlevées à l'étape 7.



Etape 10 : Une fois les quatre vis fermement serrées, inclinez l'écran à la position souhaitée et vissez la vis de fixation de l'écran, située à l'arrière de celui-ci.



Etape 11 : Enfin, positionnez le cache avant de votre cyclomobile sur l'avant de votre guidon. Vissez-le à l'aide des quatre vis auto-taraudeuses M5x16 fournies.



Pour votre information :

Le jeu de direction se compose de roulements situés au-dessus et en dessous du tube de direction, pour assurer une longue durée de vie à votre WiMob il est important qu'il ne prenne pas de jeu. Pour le vérifier il suffit de réaliser un court test :

Bloquer le frein avant, et d'une main effectuer des va-et-vient horizontaux sur le guidon en s'assurant que la roue avant ne bouge pas. De l'autre main contrôlez que le jeu de direction ne bouge pas par rapport au cadre.

Si vous constatez un jeu, veuillez faire appel à un professionnel référent Wispeed pour qu'il resserre votre jeu de direction. Rouler avec un jeu de direction desserré peut engendrer la dégradation, voir la casse du cadre et de la fourche.

Retrouvez les instructions de montage en photos sur notre site via ce QR code :



Réglage additionnel

Réglage du guidon :

Etape supplémentaire 1 : Dévissez les quatre vis qui maintiennent le guidon autour de son axe, puis orientez-le de manière à aligner la poignée de frein, votre poignet et votre coude en position de conduite. (Voir illustrations ci-dessous)



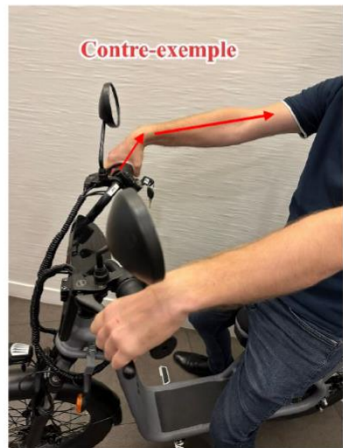
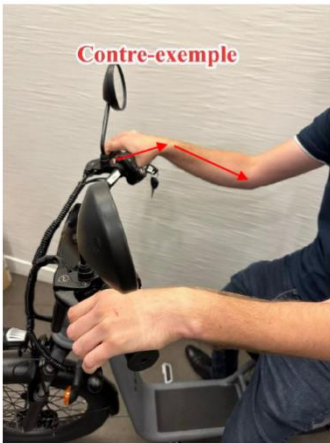

Etape supplémentaire 2 : Revissez les quatre vis du guidon en maintenant le guidon dans la position souhaitée.



AVERTISSEMENT :

Avant chaque utilisation il est important de s'assurer du freinage de votre WiMob, ses freins doivent assurer un arrêt immédiat lors de situation d'urgence. Testez vos freins avant chaque utilisation en actionnant les leviers au maximum, la roue avant doit se bloquer complètement et la roue arrière également. Il est très important que les deux freins soient en parfait état avant chaque utilisation.

Si les freins ne passent pas ces tests simples faites appel à un professionnel référent Wispeed pour effectuer les réglages.

Veillez à ce que les leviers de freins soient en alignement avec les poignées et vos poignets afin qu'ils soient accessibles en toute situation.

ATTENTION :

L'humidité de la route diminue l'efficacité du freinage ainsi que l'adhérence des pneus sur la chaussée. Par temps de pluie, prévoyez des distances de freinage plus longues, réduisez votre allure et freinez avec prudence.

Veillez impérativement à maintenir les surfaces de freinage et les plaquettes de frein exemptes de cire, de graisse et d'huile. Risque d'accident !

Installation des Feux et Rétroviseurs :

Etape 12 : Coupez le serre-câble qui maintient les clignotants avant, puis installez l'un après l'autre les 2 clignotants avant, pour cela utilisez une clé plate (fournie) pour visser l'écrou de maintien.





Etape 13 : Installez l'ensemble du feu arrière à l'arrière du cadre, vissez les deux écrous à l'aide de la clé plate fournie, connectez la fiche du faisceau.



Etape 14 : Vissez les rétroviseurs de 9 tours, puis une fois en position vissez l'écrou à l'aide de la clé plate.

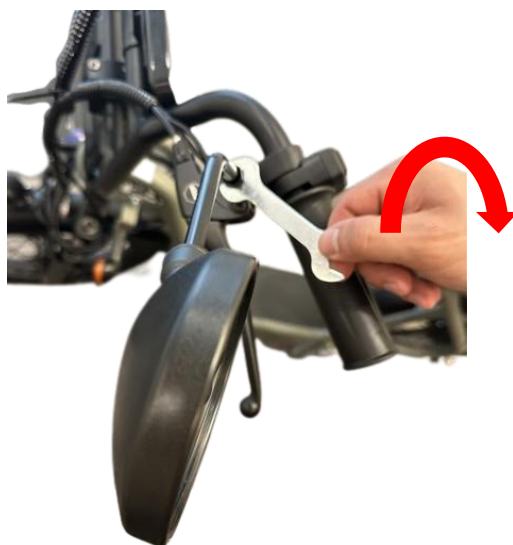

Etape 15 : Installez la batterie et appuyez sur l'interrupteur pour l'allumer. Mettez la clé dans la serrure et tournez-la, la WIMOB s'allume. Appuyez sur le frein pour enlever le mode P (parking), tournez la poignée d'accélérateur, la roue arrière tourne.

Utilisation du bloque-disque :

Votre WiMob est équipé d'un bloque-disque à l'arrière.

Ce bloque-disque a pour fonction d'immobiliser votre cyclomobile léger lorsque vous le stationnez.

Son mode de fonctionnement est décrit ci-dessous :

Pour immobiliser votre véhicule, une simple pression sur la serrure permet d'enclencher le dispositif.





Pour enlever le blocage de votre bloque-disque, il suffit de tourner la clé du bloque-disque dans le sens des aiguilles d'une montre. La serrure va alors se déverrouiller et revenir en position sortie.

ATTENTION : Ne tentez pas de rouler avec le bloque-disque verrouillé. Vous endommageriez votre véhicule, ou son bloque-disque, ou les deux, et risqueriez de vous blesser.

Utilisation des cale-pieds

Votre cyclomobile léger est équipé de cale-pieds.

Leur mode d'utilisation est décrit ci-dessous :

Les cale-pieds sont initialement repliés.



Pour les déplier, appuyez avec votre pied sur le cale-pied.



Le cale-pied est alors déplié.



Pour le replier, rabattez lentement le cale-pied avec votre pied. Une fois entendu un « clic », retirez votre pied. Le cale-pied doit être revenu en position repliée.



Fonctionnement des suspensions

Nettoyage



Afin de garantir votre sécurité et la longévité de votre WiMob, veuillez faire attention aux points ci-dessous :

- 1) Vérifiez que les tubes plongeurs de la fourche avant soient propres (pas de saleté ou de poussière en excédent). Si ces derniers sont sales, les frotter avec un tissu doux puis immédiatement pulvériser dessus du lubrifiant adapté ou une fiche couche d'huile hydraulique. Comprimez la fourche plusieurs fois pour faire pénétrer l'huile dans la fourche et retirer les excédents avec votre tissu doux. Veillez à ce que les joints d'étanchéité et les bouchons de fourches/ boutons de réglages soient bien en place.
- 2) Pour nettoyer votre WiMob, n'utilisez qu'une éponge douce et de l'eau pour éliminer les traces de boues ou autre.



Ne pas utiliser de jets haute-pression, d'appareil à jet de vapeur, ni de détergents puissants pour le nettoyage des éléments de votre cyclomobile léger. Ces appareils/produits peuvent introduire de l'eau dans les roulements et réduiraient considérablement leurs durées de vie.

Stockage

Veillez-vous assurer de placer votre cyclomobile léger dans un endroit sec et bien aéré.



Attention, si vous comptez stocker votre cyclomobile léger pendant de longues périodes, certains éléments du cyclomobile léger devront impérativement être contrôlés avant utilisation.

En effet, il est possible que vos pneus se dégonflent (légèrement) naturellement lorsqu'ils ne sont pas utilisés pendant de longues périodes. De plus, un cyclomobile léger se reposant sur des pneus dégonflés peuvent, à terme, voir leur structure se dégrader.

Dans tous les cas, il est vital de bien penser à recharger la batterie régulièrement pendant la durée de stockage, et ce afin de prolonger sa durée de vie et ses performances.

Etats des pneus

Un pneu à plat, usé ou dégonflé entraîne une augmentation de la consommation électrique, une mauvaise tenue de route, un risque d'usure prématurée et un comportement routier aléatoire du cyclomobile léger qui peut mettre en danger son utilisateur.



Veillez à toujours vérifier l'état des pneus avant usage. Des indicateurs triangulaires présents sur les gommages des pneus vous indiqueront l'état d'usure globale du pneu.

Pour le pneu à plat, une simple inspection visuelle du pneu suffit. (Par exemple si le pneu est collé au sol). Appuyez légèrement avec le doigt sur le pneu pourra aussi vous indiquer un dégonflement du pneu, mais seul une pompe avec un manomètre pourra vous le certifier.

Des tutoriels plus complets seront disponibles sur notre site internet www.wispeed.net

Informations sur la batterie

Caractéristiques techniques

Modèle de la batterie	VK-36V10.4Ah-10S4P / DP-5 36V10.4Ah
Type de batterie	Lithium Ion
Temps de chargement	Environ 5-6h
Tension nominale	36V
Capacité	10,4 Ah

Charge de la batterie



Lorsque l'icône de la batterie sur l'écran de votre cyclomobile léger apparaît vide et que le pourcentage approche les 10%, cela signifie que la tension est faible et que le cyclomobile léger ne sera bientôt pas suffisamment alimenté en courant pour rouler.

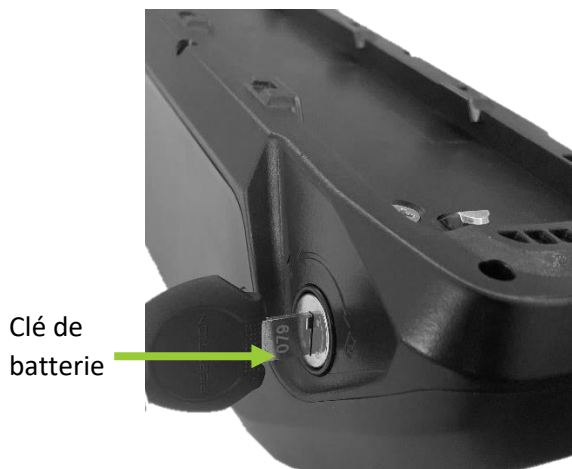

Clé de batterie



Interrupteur de batterie

Connecteur de charge

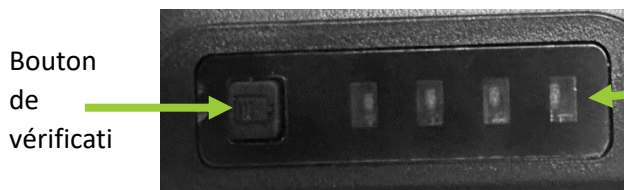

Bouton de vérificati

Indicateurs



Pour charger votre batterie, veuillez suivre les étapes suivantes :

1. Eteignez la batterie à l'aide de l'interrupteur de batterie.
2. A l'aide de la clé déverrouillez la batterie, en tournant la clé d'un demi-tour dans le sens horaire.
3. Retirez la batterie en la glissant vers l'avant du cyclomobile léger
4. Vérifiez que le connecteur de charge est sec.
5. Branchez le chargeur secteur fourni avec le cyclomobile léger WiMob via le connecteur de charge
6. Branchez le chargeur secteur sur une prise secteur.
7. Si le voyant du chargeur s'allume en rouge, cela signifie que la charge de la batterie s'effectue correctement. Si le voyant est vert, vérifiez que le câble est correctement branché sur la batterie.
8. La charge complète de la batterie dure environ 6-7h.
9. Lorsque le voyant du chargeur passe du rouge au vert, la charge est terminée.
10. Débranchez le câble secteur puis insérer la batterie dans la cyclomobile en alignant la batterie dans les rails puis en la verrouillant en la poussant vers l'arrière de la WiMob jusqu'à entendre un « clac » de mise en position
11. Verrouillez la batterie avec la clé en la tournant d'un demi-tour sans le sens anti-horaire.
12. Allumez la batterie avec l'interrupteur

Votre batterie est munie d'un indicateur de charge qui permet de vérifier son niveau de charge quand l'interrupteur de batterie est en position « allumé » et que l'on appuie sur le bouton de vérification du niveau de charge :

Quand la batterie est complètement chargée, en appuyant sur le bouton de vérification du niveau de charge, on observe ceci :



Les quatre témoins sont allumés, le premier est en rouge, et les trois restants sont en vert.

Le nombre de témoins allumés est proportionnel à la charge de la batterie.



ATTENTION : Pour éviter tout risque d'électrocution, ne pas démonter le couvercle de ce chargeur. Ce chargeur ne contient pas de pièces réparables par le consommateur. Toute réparation ne peut être effectuée que par un professionnel qualifié. Lire la notice avant utilisation de ce chargeur ! L'utilisation de ce chargeur doit être exclusivement en intérieur, ne pas exposer ce chargeur à la pluie.

Le chargeur a un témoin qui permet d'indiquer son état lorsqu'il est branché au secteur.

Témoin **Rouge** : en charge

Témoin **Vert** : Déconnecté ou branché sur une batterie complètement chargée

Entretien de la batterie

Cette section traite de la méthode de chargement, de l'entretien de la batterie, des points de sécurité et des spécifications de la batterie. Afin de garantir votre sécurité et celle des autres, d'augmenter la durée de vie de la batterie et ses performances, manipulez et utilisez la batterie comme suit.

AVERTISSEMENT ! :



N'utilisez pas votre Cyclomobile léger lorsque la batterie est faible. La durée de vie de la batterie sera réduite si vous continuez à utiliser votre Cyclomobile léger alors que la tension de la batterie est faible.

IMPORTANT



Veillez à ce que le cache de la prise de chargement de la batterie soit toujours fermé lorsque la batterie est montée sur votre cyclomobile léger.

Un chargement trop long risque de réduire la durée de vie de la batterie. Ne laissez pas votre batterie branchée au chargeur toute une nuit.

Veillez à charger complètement la batterie de votre Cyclomobile à chaque recharge afin de maximiser sa durée de vie.

Conservez l'environnement de rechargement propre et sec.

- **Ne pas recharger la batterie si la prise de charge est mouillée.**
- **Ne pas enlever les stickers de warnings sur les batteries.**
- **Si lors du rechargement une odeur de brûlé se dégage de la batterie, stoppez immédiatement le rechargement et contactez l'assistance cyclomobile Wispeed**
- **Ne pas tenter, par des moyens physiques, re-programmation ou autres méthodes, d'étendre (au-delà de ce qui est spécifié dans le manuel d'utilisation) ou de réduire la durée de vie de la batterie.**
- **Ne pas connecter directement la borne positive et négative de la batterie**
- **Ne pas exposer la batterie à des températures extrêmes**
- **Ne pas placer la batterie dans l'eau, l'acide, le sel ou une solution alcaline**
- **Conserver la batterie à l'abri du soleil, de l'humidité et à température ambiante**
- **Ne jamais ouvrir la batterie**
- **Recharger la batterie 1-1h30 tous les 2 mois au minimum.**
- **Utiliser uniquement le chargeur fourni avec la batterie**



Utilisation de votre cyclomobile léger

Pour allumer votre cyclomobile léger, vérifiez que la batterie est montée sur votre cyclomobile léger et bien verrouillée. Vérifiez que le cache du connecteur de charge de votre batterie est correctement remis en place.

ATTENTION : Pour votre sécurité, ne tentez pas de rouler avec le chargeur de votre WiMob branché sur la batterie.

Une fois la batterie en place, appuyez sur son interrupteur pour le mettre en position « marche ».

Une fois l'interrupteur en position « marche », insérez la clé de votre WiMob dans la serrure de démarrage, et tournez la clé dans le sens des aiguilles d'une montre.

L'écran de votre WiMob s'allume.

Le temps d'initialisation de votre WiMob est d'environ 5 secondes.

A ce stade, votre WiMob est en mode « P » (Parking). La poignée d'accélérateur n'est pas active tant que vous restez en mode « P ».

Pour sortir du mode « P », un appui complet sur n'importe lequel des leviers de frein suffit.

Votre WiMob affiche alors : « **READY** ». Cela signifie que la poignée d'accélérateur est prête, et actionnera le moteur dès que vous l'actionnerez.

Dès lors, il ne vous reste qu'à actionner la poignée d'accélérateur pour avancer.

C'est parti !

Par défaut, votre WiMob est en rapport de vitesse « 1 » au démarrage.

Pour remettre votre WiMob en mode « P », il suffit de s'arrêter (vitesse à 0km/h) et de presser sur le bouton d'activation/désactivation du mode « P » parking.



ATTENTION : Vérifiez la pression chaque mois de vos pneus avec un manomètre. Maintenez entre 2.1Bar/32psi – 2.75Bar/40psi pour des performances optimales, sécurité et durabilité.



ATTENTION : Ne roulez pas avec les clés du bloque-disque sur le bloque-disque, ni avec les clés de la batterie sur la batterie. Vous risqueriez de les perdre, ou de vous blesser.

Rapports de vitesse

Votre WiMob comporte trois rapports de vitesse (numérotés 1, 2 et 3).

Chaque rapport de vitesse a une limitation de vitesse différente :

Rapport 1 : 25km/h maximum.

Rapport 2 : 15km/h maximum.

Rapport 3 : 6km/h maximum.

Pour passer d'un rapport à l'autre, il vous suffit d'appuyer sur le bouton « + » ou sur le bouton « - ».

Informations sur le chargeur

Voici les caractéristiques techniques du chargeur fourni avec votre cyclomobile léger :

Nom et l'adresse du fabricant	Dongguan Angdi Technology Co., Ltd. No.4th Floor, Building B, Yidalong Technology Park, No. 39 Bihu Avenue, Bihu Industrial Zone, Tangli Village, Fenggang Town Dongguan, China
Référence du modèle	BC266420200
Tension d'entrée	100-240VAC
Fréquence du courant alternatif (CA) d'entrée	50-60Hz
Tension de sortie	42.0 V
Courant de sortie	2.0A
Puissance de sortie	84W
Rendement moyen en mode actif	≥ 85%
Consommation électrique hors charge	≤ 2W

Recyclage

 Le symbole indiqué ici et sur l'appareil signifie que l'appareil est classé comme un équipement électrique ou électronique et qu'il ne doit pas être mis au rebut avec d'autres déchets ménagers ou commerciaux en fin de vie.



La directive DEEE 2012/19/EU (directive relative aux déchets d'équipements électriques et électroniques) a été instaurée pour recycler les appareils à l'aide des techniques de récupération et de recyclage les plus performantes, afin de minimiser les effets sur l'environnement, traiter les substances dangereuses et éviter les décharges de plus en plus nombreuses.



Consignes de mise au rebut de l'appareil pour utilisateurs privés :

Lorsque vous n'utilisez plus l'appareil, mettez-le au rebut en respectant les processus de recyclage locaux. Pour de plus amples informations, contactez les autorités locales ou votre revendeur Cyclomobile Wispeed.



Consignes de mise au rebut de l'appareil pour utilisateurs professionnels :

Les utilisateurs professionnels doivent contacter leurs fournisseurs, vérifier les conditions générales du contrat d'achat et s'assurer que cet appareil n'est pas mélangé à d'autres déchets commerciaux lors de sa mise au rebut.

Assistance

 Notre site internet <https://www.wispeed.net/> peut vous apporter différents supports via la rubrique Assistance :

- Une liste de tutoriels en photos qui vous détaillent plus précisément le processus d'entretien.
- Un support technique via l'adresse électronique dédiée glisse_urbaine@logicom-europe.com
- Une FAQ dédiée à votre produit
- La possibilité de commander différents éléments (un second chargeur, un embout de gonflage, un pneu) (*)

() La liste des éléments disponibles à la vente est soumise à modifications. Logicom se réserve le droit de modifier sans préavis ni justification tout ou partie de cette liste, voire de suspendre à tout moment la vente de ces éléments sans que cela ne puisse être assimilé à un préjudice à l'utilisateur.*

Informations sur les garanties

Vous bénéficiez d'une garantie légale de deux ans à compter de la date d'achat conformément à la loi Européenne en vigueur (*Directive 2019/771 sur les contrats de vente de biens*)

En cas de problèmes un formulaire de contact ainsi qu'une FAQ complète sont disponibles dans la rubrique Assistance de notre site internet : <https://www.wispeed.net/fr/>

Si cette plateforme n'a pas solutionné votre problème, veuillez-vous rapprocher de votre revendeur (avec votre produit et son chargeur).

La garantie fournisseur LOGICOM est valable pour un usage normal du produit tel qu'il est défini dans le cadre de la notice d'utilisation pour une durée de 2 ans sur les composants et de 2 ans sur le cadre, le moteur, le contrôleur et l'afficheur (toutes

les autres pièces sont considérées comme consommables, et sont donc exclues de cette garantie).

Sont exclues de cette garantie, les détériorations dues à des causes extérieures à l'utilisation classique du produit. Se référer à la section ci-dessous.

En particulier, la garantie ne s'applique pas si l'appareil a été endommagé à la suite d'un choc ou d'une chute, d'une fausse manœuvre, d'un branchement non conforme aux instructions mentionnées dans la notice, de l'effet de la foudre, de surtension secteur, d'une protection insuffisante contre la chaleur, l'humidité ou le gel.

La garantie s'étend uniquement à la France Métropolitaine.

- La garantie ne couvre pas le manuel d'utilisation.
- La garantie ne couvre pas l'usure normale du produit (batterie, pneus, usure du cadre, usure du garde-boue, usure des capots de protections en plastique, et toutes pièces d'usure...)
- La garantie ne couvre pas toute détérioration du produit due à une mauvaise utilisation, y compris notamment ceux causés par des collisions avec des objets ou une chute.
- La garantie ne couvre pas toute utilisation du produit non conforme aux précautions d'emploi stipulées dans le manuel d'utilisation.
- La garantie ne couvre pas les défauts occasionnés au produit par un accessoire non fourni par WISPEED.
- La garantie ne couvre pas tous dommages occasionnés sur la batterie.
-



Au fil du temps et en fonction de l'utilisation, la batterie subira une perte normale et progressive d'énergie et de puissance. La durée de vie de la batterie varie en fonction de plusieurs critères :

- Type d'utilisation
 - Stockage
 - Nombre de cycles de charge/décharge
 - Entretien général du cyclomobile léger
 - Cette liste est non exhaustive
- La garantie ne couvre pas le produit ou ses accessoires s'il a été démonté ou modifié d'une quelconque façon.
 - La garantie ne couvre pas tout produit non identifiable par son numéro de série. Si des éléments ont été retirés, effacés, modifiés ou rendus illisibles, la garantie ne s'applique pas.
 - La garantie ne couvre pas les dommages effectués sur le produit à la suite d'une exposition à l'humidité, à des conditions de chaleur ou froid extrêmes, à la corrosion, à l'oxydation, avec tout liquide, quel qu'il soit.
 - La garantie ne couvre pas toute déformation, dommage, casse du châssis principal à la suite d'une chute brutale, à une surcharge excessive ou des chocs répétés.
 - **La garantie ne couvre pas la perte ou le vol des clés, ni du cyclomobile léger, ni de la batterie, ni du bloque-disque.**

En tout état de cause, la garantie légale pour vices cachés s'appliquera conformément aux articles 1641 et suivants du Code Civil et L.211-1 et suivants du code de la consommation.

Fabriqué en RPC
©Logicom 2023

**Importé par : La société LOGICOM détentrice
de la marque WISPEED
55 rue de Lisbonne
75008 Paris, France**

Merci pour votre confiance !

RETROUVEZ-NOUS SUR LES RESEAUX
SOCIAUX
ET TENEZ VOUS AU COURANT DE NOTRE
ACTUALITE !



[wispeed.net](https://www.wispeed.net)